

# PROFIL "E"

- standard profilsín, elsősorban felületre szereléshez
- sokoldalú, beltéri világításra és a bútorgyártásban is széles körben alkalmazható profilsín
- LED szalag szélessége: max. 12 mm

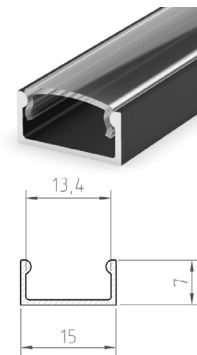
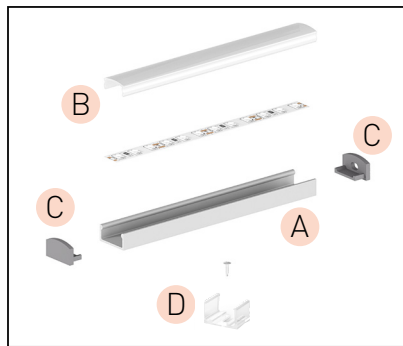

## A AL - PROFIL

- a profilsín teljes egészében alumíniumból készül, és többféle, 1 m(\*) és 2 m hosszú kivitelben kapható

|  |                     |         |               |           | color          |   |    |
|--|---------------------|---------|---------------|-----------|----------------|---|----|
|  | AL-PROFIL (E) SR 1m | GXLP071 | 8592660129327 | alumínium | eloxált ezüst  | 1 | 20 |
|  | AL-PROFIL (E) SR 2m | GXLP011 | 8592660111674 | alumínium | eloxált ezüst  | 2 | 20 |
|  | AL-PROFIL (E) W 1m  | GXLP073 | 8592660129334 | alumínium | festett fehér  | 1 | 20 |
|  | AL-PROFIL (E) W 2m  | GXLP074 | 8592660129341 | alumínium | festett fehér  | 2 | 20 |
|  | AL-PROFIL (E) B 1m  | GXLP075 | 8592660129358 | alumínium | festett fekete | 1 | 20 |
|  | AL-PROFIL (E) B 2m  | GXLP076 | 8592660129365 | alumínium | festett fekete | 2 | 20 |
|  | AL-PROFIL (E) AL 1m | GXLP077 | 8592660129372 | alumínium | alumínium      | 1 | 20 |
|  | AL-PROFIL (E) AL 2m | GXLP078 | 8592660129389 | alumínium | alumínium      | 2 | 20 |

## B CV - PROFIL

- a diffúzor fokozottan ütésálló polikarbonátból készül, és többféle, 1 m(\*) és 2 m hosszú kivitelben kapható

|  |                        |         |               |    |          | color |    |  |
|--|------------------------|---------|---------------|----|----------|-------|----|--|
|  | CV-PROFIL (XA) ML 1m   | GXLP201 | 8592660129679 | PC | tejfehér | 1     | 50 |  |
|  | CV-PROFIL (XA) ML 2m   | GXLP016 | 8592660111728 | PC | tejfehér | 2     | 50 |  |
|  | CV-PROFIL (XA) CL 1m   | GXLP203 | 8592660129686 | PC | víziszta | 1     | 50 |  |
|  | CV-PROFIL (XA) CL 2m   | GXLP014 | 8592660111704 | PC | víziszta | 2     | 50 |  |
|  | CV-PROFIL (XB) ML/P 1m | GXLP211 | 8592660129693 | PC | tejfehér | 1     | 50 |  |
|  | CV-PROFIL (XB) ML/P 2m | GXLP212 | 8592660129709 | PC | tejfehér | 2     | 50 |  |

## C EC - PROFIL

Alternatívaként az (XF) sorozat lapos homlokialakítású diffúzorai is használhatók, amelyek az (F3) sorozatú idomokat tartalmazó fülön szerepelnek

- többféle színben kapható műanyag záróelemek - a szett 2 db-ot tartalmaz (az egyik nyílás nélküli, a másikon nyílás található, a tápegységhez való csatlakoztatáshoz)

|  |                   |         |               |         | color  |    |
|--|-------------------|---------|---------------|---------|--------|----|
|  | EC-PROFIL (YC) GR | GXLP321 | 8592660130743 | műanyag | szürke | 25 |
|  | EC-PROFIL (YC) W  | GXLP322 | 8592660129808 | műanyag | fehér  | 25 |
|  | EC-PROFIL (YC) B  | GXLP323 | 8592660129815 | műanyag | fekete | 25 |

## D BR - PROFIL

- műanyag vagy fém szerelőkapcsok az aljzatra rögzítéshez

|  | BR metal PROFIL (ZB)   | GXLP026 | 8592660111827 | fém     | 25 |
|--|------------------------|---------|---------------|---------|----|
|  | BR plastic PROFIL (ZD) | GXLP454 | 8592660129969 | műanyag | 25 |

(\*) Kizárólag megrendelésre készülő kivitelek.

# PROFIL "E1"

- nagyon alacsony profilsín, elsősorban felületre szereléshez
- sokoldalú, beltéri világításra és a bútorgyártásban is széles körben alkalmazható, legnépszerűbb profilsín
- védőburkolat és műanyag záróelemek nélkül is gyakran használatos
- LED szalag szélessége: max. 12 mm

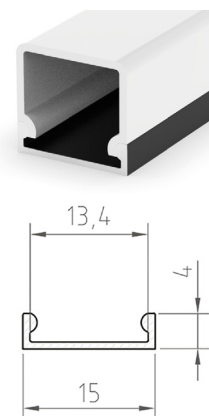
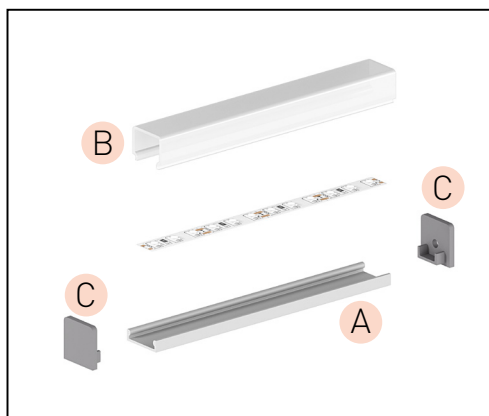

## A AL - PROFIL

- a profilsín teljes egészében alumíniumból készül, és többféle, 1 m[\*] és 2 m hosszú kivitelben kapható

|  |                      |         | EAN           |           | color          | [m] |    |
|--|----------------------|---------|---------------|-----------|----------------|-----|----|
|  | AL-PROFIL (E1) SR 1m | GXLP091 | 8592660129457 | alumínium | eloxált ezüst  | 1   | 20 |
|  | AL-PROFIL (E1) SR 2m | GXLP092 | 8592660129464 | alumínium | eloxált ezüst  | 2   | 20 |
|  | AL-PROFIL (E1) W 1m  | GXLP093 | 8592660129471 | alumínium | festett fehér  | 1   | 20 |
|  | AL-PROFIL (E1) W 2m  | GXLP094 | 8592660129488 | alumínium | festett fehér  | 2   | 20 |
|  | AL-PROFIL (E1) B 1m  | GXLP095 | 8592660129495 | alumínium | festett fekete | 1   | 20 |
|  | AL-PROFIL (E1) B 2m  | GXLP096 | 8592660129501 | alumínium | festett fekete | 2   | 20 |

## B CV - PROFIL

- a 13 mm magas diffúzor fokozottan ütésálló polikarbonátból készül, 1 m[\*] és 2 m hosszú kivitelben kapható
- a diffúzor magassága 13 mm (a profilsínnel együtt 15 mm)

|  |                      |         |               | EAN |          | color | [m] |  |
|--|----------------------|---------|---------------|-----|----------|-------|-----|--|
|  | CV-PROFIL (XC) ML 1m | GXLP231 | 8592660129730 | PC  | tejfehér | 1     | 12  |  |
|  | CV-PROFIL (XC) ML 2m | GXLP232 | 8592660129747 | PC  | tejfehér | 2     | 12  |  |

## C EC - PROFIL

- többféle színben kapható műanyag záróelemek
- a szett 2 db-t tartalmaz (az egyik nyílás nélküli, a másikon nyílás található, a tápegységhez való csatlakoztatáshoz)

|  |                   |         | EAN           |         | color  |    |
|--|-------------------|---------|---------------|---------|--------|----|
|  | EC-PROFIL (YD) GR | GXLP341 | 8592660129853 | műanyag | szürke | 25 |
|  | EC-PROFIL (YD) W  | GXLP342 | 8592660129860 | műanyag | fehér  | 25 |
|  | EC-PROFIL (YD) B  | GXLP343 | 8592660129877 | műanyag | fekete | 25 |

[\*] Kizárólag megrendelésre készülő kivitelek.

# PROFIL "E2"

- az „E” profilsín keskenyebb változata, elsősorban felületre szerelésre tervezett
- decens, vékony fénysáv kialakításához
- LED szalag szélessége: max. 8 mm

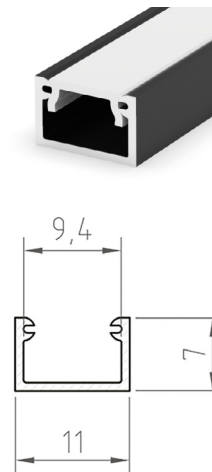
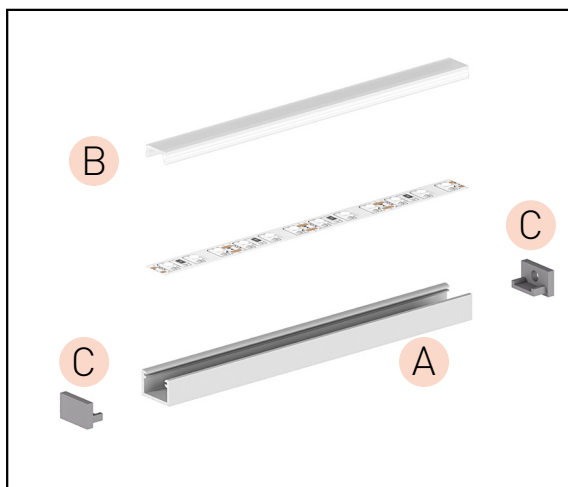

LED SZALAGOK

## A AL - PROFIL

- a profilsín teljes egészében alumíniumból készül, és többféle, 1 m[\*] és 2 m hosszú kivitelben kapható

|  | AL-PROFIL (E2) SR 1m | GXLP081 | 8592660129396 | alumínium | eloxált ezüst  | 1 | 20 |
|--|----------------------|---------|---------------|-----------|----------------|---|----|
|  | AL-PROFIL (E2) SR 2m | GXLP082 | 8592660129402 | alumínium | eloxált ezüst  | 2 | 20 |
|  | AL-PROFIL (E2) W 1m  | GXLP083 | 8592660129419 | alumínium | festett fehér  | 1 | 20 |
|  | AL-PROFIL (E2) W 2m  | GXLP084 | 8592660129426 | alumínium | festett fehér  | 2 | 20 |
|  | AL-PROFIL (E2) B 1m  | GXLP085 | 8592660129433 | alumínium | festett fekete | 1 | 20 |
|  | AL-PROFIL (E2) B 2m  | GXLP086 | 8592660129440 | alumínium | festett fekete | 2 | 20 |

## B CV - PROFIL

- a diffúzor fokozottan ütésálló polikarbonátból készül, 1m[\*] és 2m hosszúságban kapható

|  |  | CV-PROFIL (XD) ML 1m | GXLP221 | 8592660129716 | PC | tejfehér | 1 | 100 |
|--|--|----------------------|---------|---------------|----|----------|---|-----|
|  |  | CV-PROFIL (XD) ML 2m | GXLP030 | 8592660111933 | PC | tejfehér | 2 | 100 |
|  |  | CV-PROFIL (XD) CL 1m | GXLP223 | 8592660129723 | PC | víziszta | 1 | 100 |
|  |  | CV-PROFIL (XD) CL 2m | GXLP029 | 8592660111926 | PC | víziszta | 2 | 100 |

## C EC - PROFIL

- többféle színben kapható műanyag záróelemek
- a szett 2 db-ot tartalmaz (az egyik nyílás nélküli, a másikon nyílás található, a tápegységhez való csatlakoztatáshoz)

|  | EC-PROFIL (YE) GR | GXLP331 | 8592660129822 | műanyag | szürke | 25 |
|--|-------------------|---------|---------------|---------|--------|----|
|  | EC-PROFIL (YE) W  | GXLP332 | 8592660129839 | műanyag | fehér  | 25 |
|  | EC-PROFIL (YE) B  | GXLP333 | 8592660129846 | műanyag | fekete | 25 |

[\*] Kizárólag megrendelésre készülő kivitelek.

# PROFIL "E3"

- magasabb profilsín, elsősorban felületre szerelésre tervezett
- különösen a tejfehér diffúzorral együtt használva egyenletes - látható LED fénypontok nélküli - fénysáv létrehozására alkalmas
- LED szalag szélessége: max. 12 mm

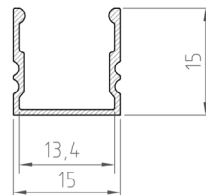
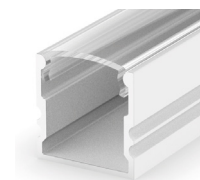
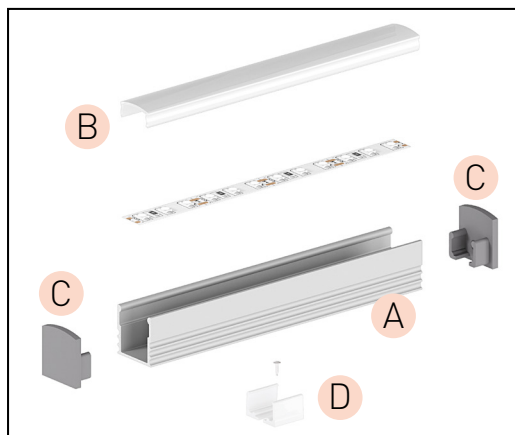

## A AL - PROFIL

- a profilsín teljes egészében alumíniumból készül, és többféle, 1 m[\*] és 2 m hosszú kivitelben kapható

|  | AL-PROFIL (E3) SR 1m | GXLP101 | 8592660129518 | alumínium | eloxált ezüst  | 1 | 20 |
|--|----------------------|---------|---------------|-----------|----------------|---|----|
|  | AL-PROFIL (E3) SR 2m | GXLP102 | 8592660129525 | alumínium | eloxált ezüst  | 2 | 20 |
|  | AL-PROFIL (E3) W 1m  | GXLP103 | 8592660129532 | alumínium | festett fehér  | 1 | 20 |
|  | AL-PROFIL (E3) W 2m  | GXLP104 | 8592660129549 | alumínium | festett fehér  | 2 | 20 |
|  | AL-PROFIL (E3) B 1m  | GXLP105 | 8592660129556 | alumínium | festett fekete | 1 | 20 |
|  | AL-PROFIL (E3) B 2m  | GXLP106 | 8592660129563 | alumínium | festett fekete | 2 | 20 |

## B CV - PROFIL

- a diffúzor fokozottan ütészálló polikarbonátból készül, 1m[\*] és 2m hosszúságban kapható.

|  |  | CV-PROFIL (XA) ML 1m   | GXLP201 | 8592660129679 | PC | tejfehér | 1 | 50 |
|--|--|------------------------|---------|---------------|----|----------|---|----|
|  |  | CV-PROFIL (XA) ML 2m   | GXLP016 | 8592660111728 | PC | tejfehér | 2 | 50 |
|  |  | CV-PROFIL (XA) CL 1m   | GXLP203 | 8592660129686 | PC | víziszta | 1 | 50 |
|  |  | CV-PROFIL (XA) CL 2m   | GXLP014 | 8592660111704 | PC | víziszta | 2 | 50 |
|  |  | CV-PROFIL (XB) ML/P 1m | GXLP211 | 8592660129693 | PC | tejfehér | 1 | 50 |
|  |  | CV-PROFIL (XB) ML/P 2m | GXLP212 | 8592660129709 | PC | tejfehér | 2 | 50 |

## C EC - PROFIL

Alternatívaként az (XF) sorozat lapos homlokkialakítású diffúzorai is használhatók, amelyek az (F3) sorozatú idomokat tartalmazó fülön szerepelnek

- többféle színben kapható műanyag záróelemek - a szett 2 db-ot tartalmaz (az egyik nyílás nélküli, a másikon nyílás található, a tápegységhez való csatlakoztatáshoz)

|  | EC-PROFIL (YF) GR | GXLP351 | 8592660129884 | műanyag | szürke | 25 |
|--|-------------------|---------|---------------|---------|--------|----|
|  | EC-PROFIL (YF) W  | GXLP352 | 8592660129891 | műanyag | fehér  | 25 |
|  | EC-PROFIL (YF) B  | GXLP353 | 8592660129907 | műanyag | fekete | 25 |

## D BR - PROFIL

- műanyag vagy fém szerelőkapcsok az aljzatra rögzítéshez

|  | BR plastic PROFIL (ZD) | GXLP454 | 8592660129969 | műanyag | 25 |
|--|------------------------|---------|---------------|---------|----|

(\*) Kizárólag megrendelésre készülő kivitelek.

# PROFIL "F"

- a profilsín mélyedésbe vagy horonyba süllyesztésre tervezett
- bútorlapba, gipszkartonba, falba, mennyezetbe stb. Süllyeszthető
- látható élei enyhén íveltek
- LED szalag szélessége: max. 12 mm

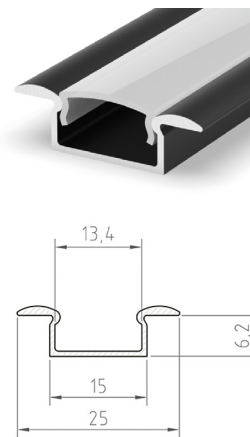
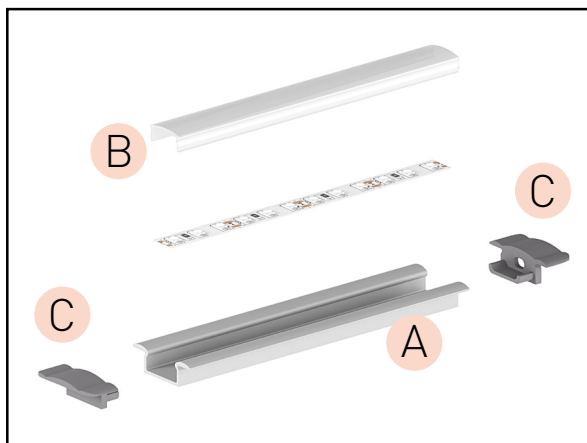

## A AL - PROFIL

- a profilsín teljes egészében alumíniumból készül, és többféle, 1 m[\*] és 2 m hosszú kivitelben kapható

|  | AL-PROFIL (F) SR 1m | GXLP121 | 8592660129624 | alumínium | eloxált ezüst  | 1 | 20 |
|--|---------------------|---------|---------------|-----------|----------------|---|----|
|  | AL-PROFIL (F) SR 2m | GXLP010 | 8592660111667 | alumínium | eloxált ezüst  | 2 | 20 |
|  | AL-PROFIL (F) W 1m  | GXLP123 | 8592660129631 | alumínium | festett fehér  | 1 | 20 |
|  | AL-PROFIL (F) W 2m  | GXLP124 | 8592660129648 | alumínium | festett fehér  | 2 | 20 |
|  | AL-PROFIL (F) B 1m  | GXLP125 | 8592660129655 | alumínium | festett fekete | 1 | 20 |
|  | AL-PROFIL (F) B 2m  | GXLP126 | 8592660129662 | alumínium | festett fekete | 2 | 20 |

## B CV - PROFIL

- a diffúzor fokozottan ütészálló polikarbonátból készül, és többféle, 1 m[\*] és 2 m hosszú kivitelben kapható

|  | CV-PROFIL (XA) ML 1m   | GXLP201 | 8592660129679 | PC | tejfehér | 1 | 50 |  |
|--|------------------------|---------|---------------|----|----------|---|----|--|
|  | CV-PROFIL (XA) ML 2m   | GXLP016 | 8592660111728 | PC | tejfehér | 2 | 50 |  |
|  | CV-PROFIL (XA) CL 1m   | GXLP203 | 8592660129686 | PC | víziszta | 1 | 50 |  |
|  | CV-PROFIL (XA) CL 2m   | GXLP014 | 8592660111704 | PC | víziszta | 2 | 50 |  |
|  | CV-PROFIL (XB) ML/P 1m | GXLP211 | 8592660129693 | PC | tejfehér | 1 | 50 |  |
|  | CV-PROFIL (XB) ML/P 2m | GXLP212 | 8592660129709 | PC | tejfehér | 2 | 50 |  |

Alternatívaként az (XF) sorozat lapos homlokialakítású diffúzorai is használhatók, amelyek az (F3) sorozatú idomokat tartalmazó fülön szerepelnek

## C EC - PROFIL

- többféle színben kapható műanyag záróelemek
- a szett 2 db-ot tartalmaz (az egyik nyílás nélküli, a másikon nyílás található, a tápegységhez való csatlakozáshoz)

|  | EC-PROFIL (YG) GR | GXLP371 | 8592660130736 | műanyag | szürke | 25 |
|--|-------------------|---------|---------------|---------|--------|----|
|  | EC-PROFIL (YG) W  | GXLP372 | 8592660129938 | műanyag | fehér  | 25 |
|  | EC-PROFIL (YG) B  | GXLP373 | 8592660129945 | műanyag | fekete | 25 |

[\*] Kizárólag megrendelésre készülő kivitelek.

# PROFIL "F1"

- a mélyebb profilsín mélyedésbe vagy horonyba süllyesztésre tervezett
- bútortalpa, gipszkartonba, falba, mennyezetbe stb. Süllyeszthető
- különösen a tejfehér diffúzorral együtt használva egyenletes - látható LED fénypontok nélküli - fénysáv létrehozására alkalmas
- látható élei enyhén íveltek
- LED szalag szélessége: max. 12 mm

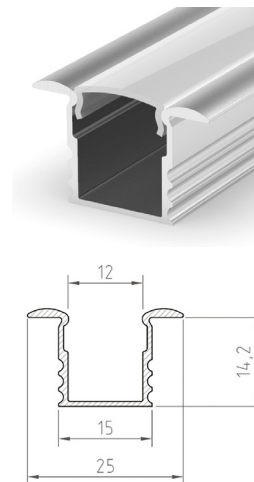
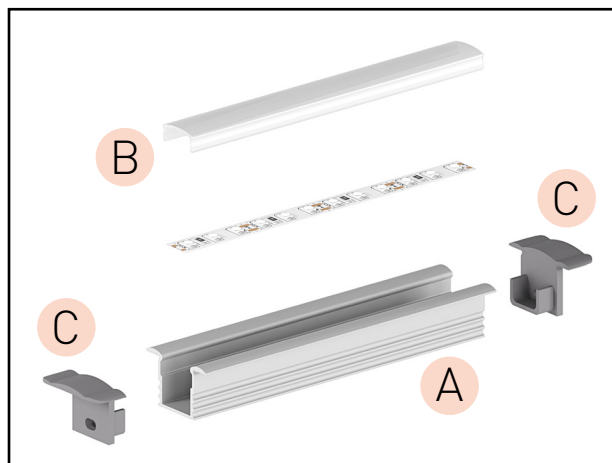

## A AL - PROFIL

- a profilsín teljes egészében alumíniumból készül, és többféle, 1 m[\*] és 2 m hosszú kivitelben kapható

|  |                      |         | EAN           |           | color          | [m] |    |
|--|----------------------|---------|---------------|-----------|----------------|-----|----|
|  | AL-PROFIL (F1) SR 1m | GXLP111 | 8592660129570 | alumínium | eloxált ezüst  | 1   | 20 |
|  | AL-PROFIL (F1) SR 2m | GXLP013 | 8592660111698 | alumínium | eloxált ezüst  | 2   | 20 |
|  | AL-PROFIL (F1) W 1m  | GXLP113 | 8592660129587 | alumínium | festett fehér  | 1   | 20 |
|  | AL-PROFIL (F1) W 2m  | GXLP114 | 8592660129594 | alumínium | festett fehér  | 2   | 20 |
|  | AL-PROFIL (F1) B 1m  | GXLP115 | 8592660129600 | alumínium | festett fekete | 1   | 20 |
|  | AL-PROFIL (F1) B 2m  | GXLP116 | 8592660129617 | alumínium | festett fekete | 2   | 20 |

## B CV - PROFIL

- a diffúzor fokozottan ütésálló polikarbonátból készül, 1m[\*] és 2m hosszúságban kapható

|  |                        |         |               | EAN |          | color | [m] |  |
|--|------------------------|---------|---------------|-----|----------|-------|-----|--|
|  | CV-PROFIL (XA) ML 1m   | GXLP201 | 8592660129679 | PC  | tejfehér | 1     | 50  |  |
|  | CV-PROFIL (XA) ML 2m   | GXLP016 | 8592660111728 | PC  | tejfehér | 2     | 50  |  |
|  | CV-PROFIL (XA) CL 1m   | GXLP203 | 8592660129686 | PC  | víziszta | 1     | 50  |  |
|  | CV-PROFIL (XA) CL 2m   | GXLP014 | 8592660111704 | PC  | víziszta | 2     | 50  |  |
|  | CV-PROFIL (XB) ML/P 1m | GXLP211 | 8592660129693 | PC  | tejfehér | 1     | 50  |  |
|  | CV-PROFIL (XB) ML/P 2m | GXLP212 | 8592660129709 | PC  | tejfehér | 2     | 50  |  |

Alternatívaként az (XF) sorozat lapos homlokkialakítású diffúzorai is használhatók, amelyek az (F3) sorozatú idomokat tartalmazó fülön szerepelnek

## C EC - PROFIL

- többféle színben kapható műanyag záróelemek
- a szett 2 db-ot tartalmaz (az egyik nyílás nélküli, a másikon nyílás található, a tápegységhez való csatlakoztatáshoz)

|  |                   |         | EAN           |         | color  |    |
|--|-------------------|---------|---------------|---------|--------|----|
|  | EC-PROFIL (YH) GR | GXLP361 | 8592660130767 | műanyag | szürke | 25 |
|  | EC-PROFIL (YH) W  | GXLP362 | 8592660129914 | műanyag | fehér  | 25 |
|  | EC-PROFIL (YH) B  | GXLP363 | 8592660129921 | műanyag | fekete | 25 |

[\*] Kizárólag megrendelésre készülő kivitelek.

# PROFIL "F3"

- a profilsín mélyedésbe vagy horonyba süllyesztésre tervezett
- bútorlapba, gipszkartonba, falba, mennyezetbe stb. Süllyeszthető
- látható élei enyhén íveltek
- LED szalag szélessége: max. 12 mm

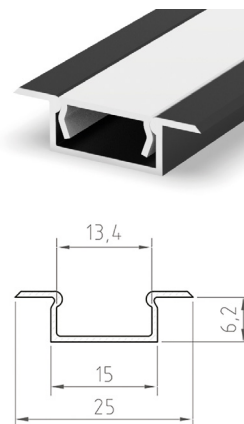
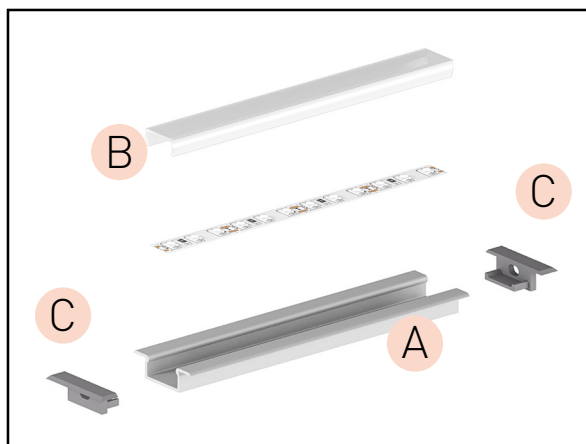

## A AL - PROFIL

- a profilsín teljes egészében alumíniumból készül, és többféle, 1 m[\*] és 2 m hosszú kivitelben kapható

|  |                      |         | EAN           |           | color            | [m] |    |
|--|----------------------|---------|---------------|-----------|------------------|-----|----|
|  | AL-PROFIL (F3) SR 1m | GXLP141 | 8592660141909 | alumínium | ezüst eloxált    | 1   | 20 |
|  | AL-PROFIL (F3) SR 2m | GXLP142 | 8592660141916 | alumínium | ezüst eloxált    | 2   | 20 |
|  | AL-PROFIL (F3) W 1m  | GXLP143 | 8592660141923 | alumínium | fehér lakkozott  | 1   | 20 |
|  | AL-PROFIL (F3) W 2m  | GXLP144 | 8592660141930 | alumínium | fehér lakkozott  | 2   | 20 |
|  | AL-PROFIL (F3) B 1m  | GXLP145 | 8592660141947 | alumínium | fekete lakkozott | 1   | 20 |
|  | AL-PROFIL (F3) B 2m  | GXLP146 | 8592660141954 | alumínium | fekete lakkozott | 2   | 20 |

## B CV - PROFIL

- a diffúzor fokozottan ütésálló polikarbonátból készül, 1m[\*] és 2m hosszúságban kapható

|  |  |                      | EAN     |               |    | color    | [m] |    |
|--|--|----------------------|---------|---------------|----|----------|-----|----|
|  |  | CV-PROFIL (XF) CL 1m | GXLP251 | 8592660139784 | PC | átlátszó | 1   | 50 |
|  |  | CV-PROFIL (XF) CL 2m | GXLP252 | 8592660139791 | PC | átlátszó | 2   | 50 |
|  |  | CV-PROFIL (XF) ML 1m | GXLP253 | 8592660139807 | PC | tejfehér | 1   | 50 |
|  |  | CV-PROFIL (XF) ML 2m | GXLP254 | 8592660139814 | PC | tejfehér | 2   | 50 |

## C EC - PROFIL

- többféle színben kapható műanyag záróelemek
- a szett 2 db-ot tartalmaz (az egyik nyílás nélküli, a másikon nyílás található, a tápegységhez való csatlakoztatáshoz)

|  |                              |         | EAN           |         | color  |    |
|--|------------------------------|---------|---------------|---------|--------|----|
|  | EC-PROFIL (YI) GR (2pcs/SET) | GXLP374 | 8592660134680 | műanyag | szürke | 25 |
|  | EC-PROFIL (YI) W (2pcs/SET)  | GXLP375 | 8592660134697 | műanyag | fehér  | 25 |
|  | EC-PROFIL (YI) B (2pcs/SET)  | GXLP376 | 8592660134703 | műanyag | fekete | 25 |

(\*) Kizárólag megrendelésre készülő kivitelek.

# PROFIL "V"

- sarokprofilisín 45°-ban megdöntött LED szalaghoz
- bútorok vagy falak sarkaiba tervezett
- LED szalag szélessége: max. 12 mm

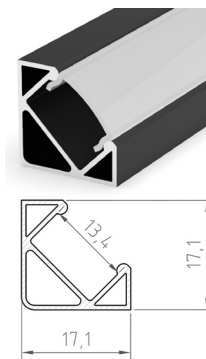
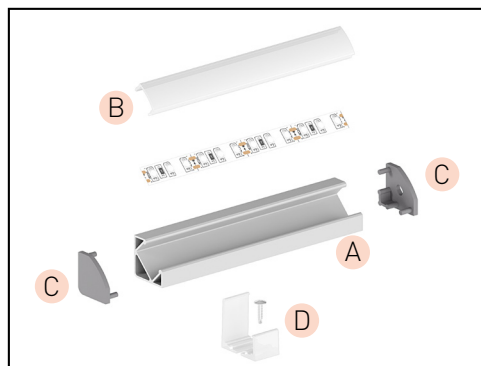

## A AL - PROFIL

- a profilisín teljes egészében alumíniumból készül, és többféle, 1 m[\*] és 2 m hosszú kivitelben kapható

|  | AL-PROFIL (V) SR 1m | GXLP061 | 8592660129273 | alumínium | eloxált ezüst  | 1 | 20 |
|--|---------------------|---------|---------------|-----------|----------------|---|----|
|  | AL-PROFIL (V) SR 2m | GXLP012 | 8592660111681 | alumínium | eloxált ezüst  | 2 | 20 |
|  | AL-PROFIL (V) W 1m  | GXLP063 | 8592660129280 | alumínium | festett fehér  | 1 | 20 |
|  | AL-PROFIL (V) W 2m  | GXLP064 | 8592660129297 | alumínium | festett fehér  | 2 | 20 |
|  | AL-PROFIL (V) B 1m  | GXLP065 | 8592660129303 | alumínium | festett fekete | 1 | 20 |
|  | AL-PROFIL (V) B 2m  | GXLP066 | 8592660129310 | alumínium | festett fekete | 2 | 20 |

## B CV - PROFIL

- a diffúzor fokozottan ütésálló polikarbonátból készül, 1m[\*] és 2m hosszúságban kapható.

|  | CV-PROFIL (XA) ML 1m   | GXLP201 | 8592660129679 | PC | tejfehér | 1 | 50 |  |
|--|------------------------|---------|---------------|----|----------|---|----|--|
|  | CV-PROFIL (XA) ML 2m   | GXLP016 | 8592660111728 | PC | tejfehér | 2 | 50 |  |
|  | CV-PROFIL (XA) CL 1m   | GXLP203 | 8592660129686 | PC | víziszta | 1 | 50 |  |
|  | CV-PROFIL (XA) CL 2m   | GXLP014 | 8592660111704 | PC | víziszta | 2 | 50 |  |
|  | CV-PROFIL (XB) ML/P 1m | GXLP211 | 8592660129693 | PC | tejfehér | 1 | 50 |  |
|  | CV-PROFIL (XB) ML/P 2m | GXLP212 | 8592660129709 | PC | tejfehér | 2 | 50 |  |

## C EC - PROFIL

Alternatívaként az [XF] sorozat lapos homlokkialakítású diffúzorai is használhatók, amelyek az [F3] sorozatú idomokat tartalmazó fülön szerepelnek

- többféle színben kapható műanyag záróelemek
- a szett 2 db-ot tartalmaz (az egyik nyílás nélküli, a másikon nyílás található, a tápegységhez való csatlakoztatáshoz)

|  | EC-PROFIL (YB) GR | GXLP311 | 8592660130750 | műanyag | szürke | 25 |
|--|-------------------|---------|---------------|---------|--------|----|
|  | EC-PROFIL (YB) W  | GXLP312 | 8592660129785 | műanyag | fehér  | 25 |
|  | EC-PROFIL (YB) B  | GXLP313 | 8592660129792 | műanyag | fekete | 25 |

## D BR - PROFIL

- műanyag vagy fém szerelőkapcsok az aljzatra rögzítéshez

|  | BR metal PROFIL (ZA)   | GXLP451 | 8592660129952 | fém     | 25 |
|--|------------------------|---------|---------------|---------|----|
|  | BR plastic PROFIL (ZC) | GXLP027 | 8592660111834 | műanyag | 25 |

(\*) Kizárólag megrendelésre készülő kivitelek.





# PROFIL "U"

- félkör keresztmetszetű, felületre szereléshez tervezett profilsín
- a lekerekített diffúzorral együtt félkör keresztmetszetet képez
- LED szalag szélessége: max. 12 mm

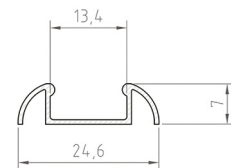
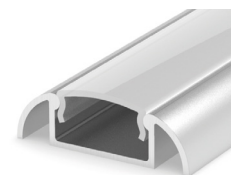
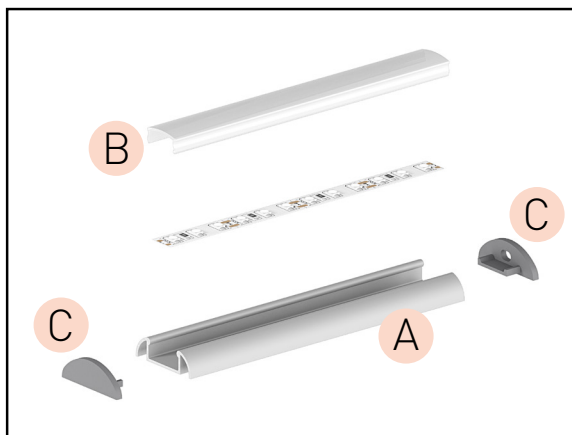

## A AL - PROFIL

- a profilsín teljes egészében alumíniumból készül, és többféle, 1 m(\*) és 2 m hosszú kivitelben kapható

|  |                     |         | EAN           |           | color          | [m] |    |
|--|---------------------|---------|---------------|-----------|----------------|-----|----|
|  | AL-PROFIL (U) SR 1m | GXLP051 | 8592660129211 | alumínium | eloxált ezüst  | 1   | 20 |
|  | AL-PROFIL (U) SR 2m | GXLP052 | 8592660129228 | alumínium | eloxált ezüst  | 2   | 20 |
|  | AL-PROFIL (U) W 1m  | GXLP053 | 8592660129235 | alumínium | festett fehér  | 1   | 20 |
|  | AL-PROFIL (U) W 2m  | GXLP054 | 8592660129242 | alumínium | festett fehér  | 2   | 20 |
|  | AL-PROFIL (U) B 1m  | GXLP055 | 8592660129259 | alumínium | festett fekete | 1   | 20 |
|  | AL-PROFIL (U) B 2m  | GXLP056 | 8592660129266 | alumínium | festett fekete | 2   | 20 |

## B CV - PROFIL

- a diffúzor fokozottan ütésálló polikarbonátból készül, és többféle, 1 m(\*) és 2 m hosszú kivitelben kapható

|  |                        |         | EAN           |    | color    | [m] |    |
|--|------------------------|---------|---------------|----|----------|-----|----|
|  | CV-PROFIL (XA) ML 1m   | GXLP201 | 8592660129679 | PC | tejfehér | 1   | 50 |
|  | CV-PROFIL (XA) ML 2m   | GXLP016 | 8592660111728 | PC | tejfehér | 2   | 50 |
|  | CV-PROFIL (XA) CL 1m   | GXLP203 | 8592660129686 | PC | víziszta | 1   | 50 |
|  | CV-PROFIL (XA) CL 2m   | GXLP014 | 8592660111704 | PC | víziszta | 2   | 50 |
|  | CV-PROFIL (XB) ML/P 1m | GXLP211 | 8592660129693 | PC | tejfehér | 1   | 50 |
|  | CV-PROFIL (XB) ML/P 2m | GXLP212 | 8592660129709 | PC | tejfehér | 2   | 50 |

Alternatívaként az [XF] sorozat lapos homlokkialakítású diffúzorai is használhatók, amelyek az [F3] sorozatú idomokat tartalmazó fülön szerepelnek

## C EC - PROFIL

- többféle színben kapható műanyag záróelemek
- a szett 2 db-ot tartalmaz (az egyik nyílás nélküli, a másikon nyílás található, a tápegységhez való csatlakoztatáshoz)

|  |                   |         | EAN           |         | color  |    |
|--|-------------------|---------|---------------|---------|--------|----|
|  | EC-PROFIL (YA) GR | GXLP301 | 8592660129754 | műanyag | szürke | 25 |
|  | EC-PROFIL (YA) W  | GXLP302 | 8592660129761 | műanyag | fehér  | 25 |
|  | EC-PROFIL (YA) B  | GXLP303 | 8592660129778 | műanyag | fekete | 25 |

(\*) Kizárólag megrendelésre készülő kivitelek.

# PROFIL "R"

- sülyesztett alumíniumidom LED csíkok számára
- gipszkartonba sülyesztett beépítésre tervezett
- rugós rögzítőelemek segítségével rögzített
- konyhákba, bútorokba stb. is beépíthető

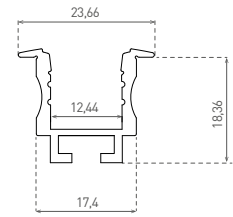

## A AL - PROFIL

- az idom teljes egészében alumíniumból készül, és többféle, 2 m hosszú kialakításban kapható

|  | AL-PROFIL R | GXLP013A | 8592660130514 | alumínium | eloxált ezüst | 2 |
|--|-------------|----------|---------------|-----------|---------------|---|

## B CV - PROFIL

- a diffúzor fokozottan ütészálló polikarbonátból készül

|  | CV-PROFIL CL R | GXLP029A | 8592660130675 | PC | tejfehér | 2 |
|--|----------------|----------|---------------|----|----------|---|
|  | CV-PROFIL ML R | GXLP030A | 8592660130682 | PC | víziszta | 2 |

## C EC - PROFIL

### ZÁRÓVÉGEK

- anyaga: műanyag
- 2 típus elérhető:
  - nyílás nélküli hálózati kábelnek/csatlakozónak
  - nyílással a hálózati kábelnek/csatlakozónak(+H)

|  | EC-PROFIL R     | GXLP023A | 8592660130613 | műanyag | fehér |
|--|-----------------|----------|---------------|---------|-------|
|  | EC-PROFIL R (H) | GXLP024A | 8592660130620 | műanyag | fehér |

## D BR - PROFIL

- rugós tartó

|  | BR metal PROFIL R | GXLP025A | 8592660130637 | fém |
|--|-------------------|----------|---------------|-----|